

Grifería Monocontrol Cascade

Single lever faucet Cascade

corona

INSTRUCTIVO DE INSTALACIÓN

Installation instructive

NOTA / NOTE:

- Antes de instalar la grifería, es importante drenar la tubería para eliminar los residuos que puedan afectar el correcto funcionamiento del producto.
- Este producto está sujeto a cambios sin previo aviso.
- Todas las imágenes son de referencia ilustrativa, puede que no coincidan completamente con el producto seleccionado.
- It is important to drain the pipe system before installing the faucet in order to remove solid waste which may affect normal operation of the valve cartridges that come with the product.
- This product is subject to change without be notified.
- The images shown are for reference and might not coincide with the selected product.



Familiarícese con la grifería y siga la secuencia numérica para una correcta instalación con un nuevo sistema de fácil instalación, el cual incluye 2 acoples y sus empaques.

No use pegantes, sellantes, hilazas ni grasas de origen animal o vegetal en las roscas.



A.

Aplice silicona líquida anti-hongos para prevenir filtraciones.
Apply antifungal liquid caulk to prevent leaks.

Antes de iniciar el proceso de instalación de la grifería, debe roscar las mangueras (1) manualmente hasta que queden fijas en la grifería (2).

No requiere herramientas.

El diámetro del vástago roscado es de 33mm.

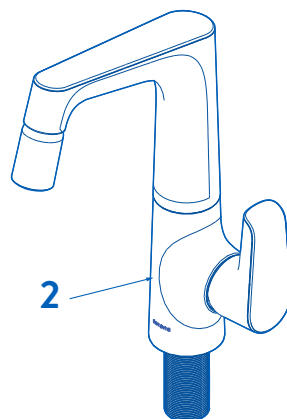

Vista inferior grifería

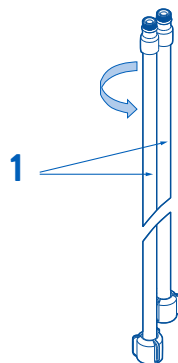
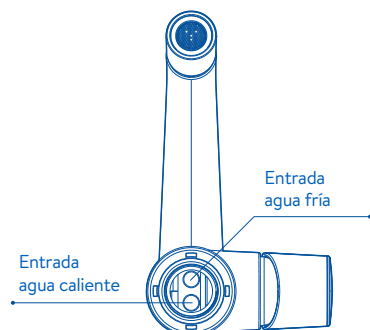

*Referencias no incluidas en el producto.

ESTE PRODUCTO ESTÁ SUJETO A CAMBIOS SIN PREVIO AVISO

PROCEDIMIENTO DE INSTALACIÓN

Installation Procedure

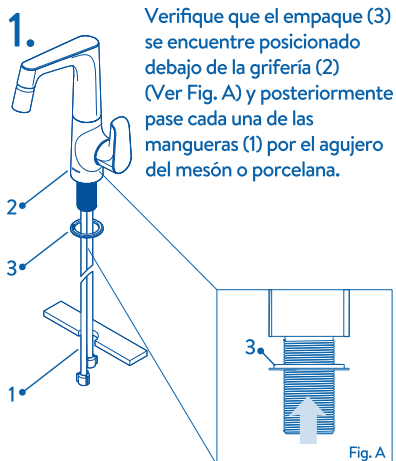

3. 3.1 Garantice que los acoples (6), parte incluida, tengan el empaque (7) ubicado en posición.

3.2 Rosque los acoples (6), en la acometida o regulación (parte no incluida).



El ajuste entre las partes debe ser MANUAL únicamente, NO USE HERRAMIENTAS.

3.1

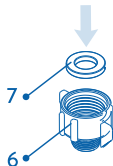

3.2

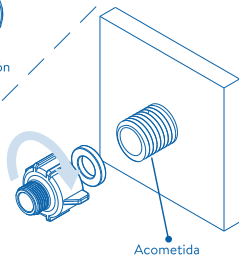
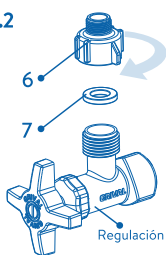

Acometida

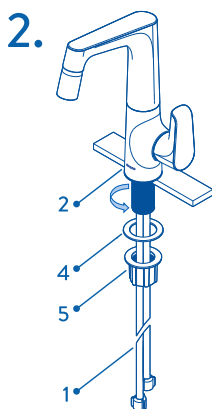

Debajo del mesón o porcelana, ingrese la arandela antifricción (4) y la tuerca de fijación (5) por las mangueras (1) y rosque la tuerca (5) hasta que la grifería (2) quede totalmente asegurada en posición de uso.

Puede aplicar silicona líquida para prevenir filtraciones entre la superficie de instalación y la base de la grifería (2).

4.

4.1 Verifique que cada manguera (1) tenga el o-ring (8) en la posición mostrada.

4.1

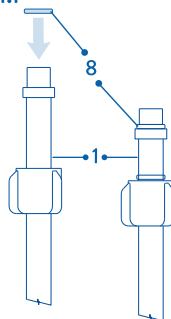

4.2 Conecte las mangueras (1) en los acoples (6) y verifique que no se presenten fugas de agua en las conexiones.

Tenga en cuenta la información de la página 1 sobre la conexión a agua fría y caliente (si aplica).



El ajuste entre las partes debe ser MANUAL únicamente, NO USE HERRAMIENTAS.

4.2

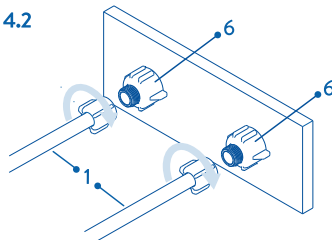

Para información de repuestos en Colombia, favor consultar la página de Grival: <https://www.grival.com> For information about spare parts in Colombia, please go to GRIVAL's web page: <https://www.grival.com>
Para información de repuestos fuera de Colombia, favor consultar la página de Corona: <https://www.corona.co> For information about spare parts outside Colombia, please go to Corona's web page: <https://www.corona.co>

MANTENIMIENTO DEL AIREADOR:

Aerator Maintenance:

Realice el mantenimiento cuando note que el chorro no es espumoso o cuando la cantidad de agua es escasa.

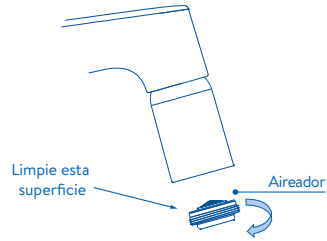

REGULACIÓN SALIDA DE AGUA

Water flow regulation

Accionando la manija monocontrol de la grifería hacia abajo, obtendrá suministro de agua. Gire la manija de la grifería como muestra el gráfico, para obtener la mezcla deseada.

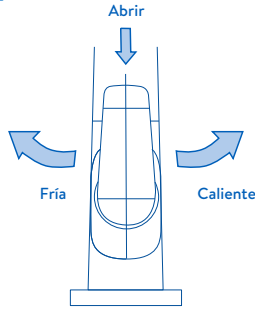

MANTENIMIENTO CARTUCHO

Cartridge maintenance

1. Para hacer el mantenimiento del cartucho (11) es necesario desenroscar las mangueras que van a la acometida (Ver paso 4 pag 2).
2. Realizar el desensamble de las piezas según el orden mostrado en la imagen, hasta retirar el cartucho (11). Para desensamblar el tornillo prisionero (2) utilice una llave allen (No incluida). Se requiere precaución en el desensamble y ensamble de las piezas plásticas, para no dañarlas.
3. Realizar el cambio del cartucho (11) y posteriormente iniciar el ensamble de las piezas en el orden mostrado en la imagen. Al ensamblar el acople (5) y la tuerca (10) se debe ajustar con una herramienta adecuada, por ejemplo una llave expansiva (herramienta no suministrada).
4. Conectar mangueras que van a la acometida (Ver paso 4 pag 7), verificar que el suministro de agua sea el correcto y que no se presenten fugas.

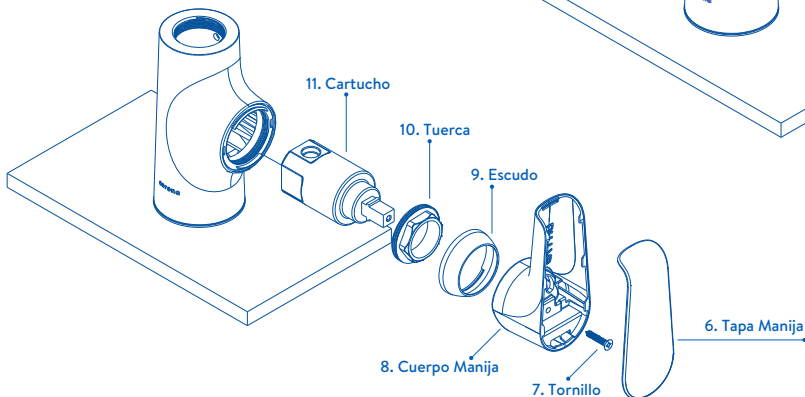
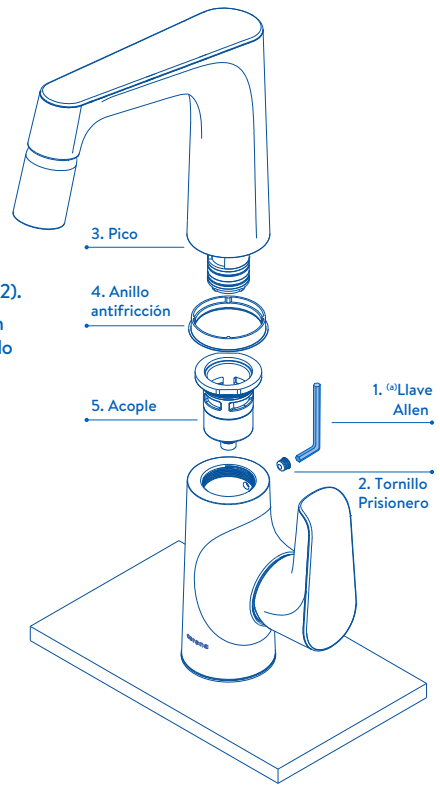

^(a)Referencias no incluidas en el producto.

CERTIFICADO DE GARANTÍA INTEGRAL DE GRIFERÍAS Y COMPLEMENTOS CORONA Y GRIVAL*

Usted acaba de adquirir un producto **CORONA** y **GRIVAL**, diseñado y fabricado bajo las más estrictas normas y especificaciones de calidad, que garantizarán un adecuado funcionamiento del mismo. A través de esta garantía, nuestra compañía le agradece haber elegido uno de nuestros productos y reconoce su confianza ofreciendo un servicio técnico especializado y una completa red de puntos de servicio autorizados **GRIVAL® (PSAs y SAGs GRIVAL®)**.

El Certificado de Garantía Integral **CORONA** y **GRIVAL** asegura que usted recibirá la respuesta oportuna si su producto llega a presentar algún defecto en la fabricación, es decir las partes estructurales del producto que no sufren desgaste por el uso diario y la manipulación (cuerpo – chasis), contemplando también las piezas que gozan de algún acabado estético.

Es importante que tenga en cuenta que esta garantía podrá hacerse efectiva siempre y cuando se haya cumplido con las instrucciones de instalación, uso y mantenimiento recomendadas en la respectiva hoja de instrucciones que acompaña el producto. La instalación del producto exige que ésta se haya realizado bajo los parámetros técnicos de plomería que se indican en el Instructivo de Instalación que se encuentra en este documento. La presente garantía no se extiende a aquellos daños o defectos derivados de errores de instalación, uso o mantenimiento, o residuos sólidos en el sistema hidráulico. Al presentarse el reclamo por garantía, **CORONA** y **GRIVAL** podrá enviar un técnico especializado para verificar el cumplimiento de los anteriores requerimientos.

1. GARANTÍA LIMITADA DE 30 AÑOS CORONA Y GRIVAL:

La garantía de 30 años **CORONA** y **GRIVAL** cubre los productos contra defectos de fabricación en cuerpos**, es decir, en las partes estructurales del producto, siempre y cuando se haya cumplido con las instrucciones de instalación, uso y mantenimiento recomendado por el fabricante.

2. GARANTÍA DE 1 AÑO COMPONENTES Y DE ELEMENTOS FUNCIONALES:

No se extiende a aquellas piezas que sufren desgaste por el funcionamiento normal del producto, tales como unidades de selle, manijas, aireadores, componentes electrónicos y eléctricos, juntas de bola, mangueras teleduchas y cabezales extraíbles***, empaques y empaquetaduras de selle, picos flexibles, botones, soportes móviles de teleduchas, hidrojets, que por la manipulación y ambiente pueden desgastarse.

3. GARANTÍA DE ACABADOS:

Los acabados superficiales son aquellos que le imprimen una apariencia especial y estética a su producto y además le brindan protección. Para prolongar sus cualidades es vital que la limpieza profunda del producto se haga únicamente con agua y jabón suave y que en el secado y el brillo se utilice un paño de algodón limpio. Dicha limpieza se debe realizar al menos dos (2) veces a la semana, y en zonas costeras a diario debido a la salinidad del ambiente. Por ningún motivo debe usarse elementos abrasivos, ácidos o disolventes para la limpieza del producto. Los acabados pueden variar su apariencia en zonas costeras y/o en ambientes corrosivos. La garantía se extiende en acabado cromado a cinco (5) años para productos con tecnología Dura Chrome, tres (3) años para productos cromados de portafolio de línea, un (1) año para productos promocionales o de temporada. Independientemente de lo anterior siempre que un producto se encuentre en promoción aplicará el término de garantía de un (1) año. En acabados especiales como PVD (Deposición física de vapor) y acabados orgánicos la garantía será de dos (2) años.

4. EXCLUSIONES DE LA GARANTÍA:

- Esta garantía no cubre daños derivados de ejercer una fuerza que exceda los límites de torque permisibles según la norma técnica NTC 1644.
- **CORONA** y **GRIVAL** no será responsable de daños causados a otros bienes por efectos de reparación o instalación de los productos o porque el uso que se les dé no sea el especificado.
- **CORONA** y **GRIVAL** no será responsable por los daños ocasionados por el cliente por terceros, ni por eventos de fuerza mayor o caso fortuito, o por no seguir las instrucciones de instalación, uso y mantenimiento.
- Esta garantía no cubre eventuales daños a personas u objetos, reparación de instalaciones, costos de materiales o de mano de obra, ni al pago o reposición de productos cuyo problema de funcionamiento o desempeño se relacione con uso inadecuado, por no seguir las instrucciones de instalación y/o almacenamiento indebido.
- La garantía de acabados no cubre la disposición del producto a sustancias que puedan ocasionar un ataque químico o que puedan rayar, quemar, sustraer o alterar su superficie de cualquier forma.

RESPALDO DE MARCA

1. **REPUESTOS ORIGINALES CORONA:** La disponibilidad de repuestos de las partes funcionales como unidades de selle, aireadores, componentes electrónicos, juntas de bola, mangueras teleduchas y cabezales extraíbles, empaques y empaquetaduras de selle, picos flexibles, botones, soportes móviles de teleduchas, hidrojets del producto se garantizará por el término de dos (2) años contados a partir de la fecha de discontinuación del producto y para repuestos relacionados con las partes estéticas

como manijas, carcacas y tubulares o narices será de un (1) año contados a partir de la fecha de discontinuación del producto. Tenga en cuenta que de acuerdo con los términos especificados en la garantía y según aplique los repuestos tendrán un costo y los podrá adquirir dirigiéndose al Punto de Servicio Autorizado más cercano o contactándose con la Línea de Atención al Cliente de su país para recibir orientación, que se encuentran más adelante. Nuestros productos han sido diseñados para facilitar su mantenimiento; le recomendamos conservar el instructivo de instalación para dicho propósito.

2. **SERVICIO DE INSTALACIÓN CORONA:** Para contar con una correcta instalación del producto se recomienda solicitar el servicio de instalación **CORONA** en los Puntos de Servicio Autorizado o a través de la Línea de Atención al Cliente. Tenga en cuenta que este servicio tiene un costo adicional el cual será notificado en el momento de la solicitud del servicio.
3. **REPOSICIÓN POR FALTANTES:** Para los casos donde usted evidencie que hace falta algún componente de su producto, le solicitamos dirigirse al punto de venta donde adquirió el producto para su reposición o contactarse con la línea de atención al cliente.

CONDICIONES PARA HACER EFECTIVA ESTA GARANTÍA

1. Haber seguido las indicaciones establecidas en esta garantía y en las instrucciones de instalación, uso y mantenimiento recomendadas en la respectiva hoja de instrucciones que acompaña el producto.
2. No haber realizado ajustes o modificaciones al producto que alteren su adecuado funcionamiento.
3. Para cualquier reparación anterior, haber utilizado repuestos originales **CORONA** y **GRIVAL**.
4. Haberse comunicado con nuestra línea de atención al cliente vía telefónica o por correo electrónico o tener una orden de servicio oficial.

En los casos en que haya vencido la garantía o en los que esta no sea aplicable, usted podrá solicitar el servicio técnico especializado que ofrece **CORONA**, el cual se facturará a la tarifa vigente en nuestra red nacional de Punto de Servicio Autorizado **GRIVAL® (P.S.A GRIVAL®)** o al **SERVICIO AUTORIZADO GRIVAL® (S.A.G GRIVAL®)**.

CORONA se reserva el derecho de discontinuar o modificar cualquier producto en cualquier momento sin previo aviso a la red de distribución.

LÍNEAS DE ATENCIÓN AL CLIENTE: Colombia: 01 8000512030; México: 0018669705030; Costa Rica: 08000 121 672; Panamá: 18005072382; Ecuador: 1800001065; Perú: 0800 54 124; Venezuela: 0800 100 2573; Bolivia: 800 10 0695; Argentina: 0800 444 2935; República Dominicana: 1 888 751 2626

SERVICIO AUTORIZADO GRIVAL® COLOMBIA: S.A.G. Montería: Cra. 3 No. 35-43, tel: 7826065 - 3135279974; **S.A.G. Tunja:** Cra. 14 No. 18-50, tel: 7440385 - 3124487058; **S.A.G. Cartago:** Cra. 7 No. 12-26 tel: 2131390 - 3113705392; **S.A.G. Cúcuta:** Av. 11 E No. 9N-28 tel: 5746097 - 3153806593; **S.A.G. San Andrés Isla:** Av. 20 de Julio; Edificio del FED tel: 5123915; **S.A.G. Manizales:** Cra. 20 No. 20 - 13 tel: 8847549 - 3207102806; **S.A.G. Ibagué:** Jordán 4°. Etapa; Mza. 2; casa 11 tel: 2680267 - 3106280808; **S.A.G. Rionegro:** Kilómetro 3 vía Llano Grande tel: 5372811; **S.A.G. Arauca:** Cra. 23 - Calle 25 Esquina; Barrio Miramar, tel: 8857671; **S.A.G. V. Vicerencia:** Av. 40 No. 27 - 77, Barrio 7 de Agosto, tel: 6680555 - 3103895622; **S.A.G. B. Bermeja:** Calle 52 No. 14-50, Barrio Colombia, tel: 6110530 - 3176708225; **S.A.G. Pasto:** Cra. 11 No. 16-07, Barrio Fátima, tel: 7202259 - 313 7911604; **S.A.G. Tulúa:** Calle 28 No. 23-52, tel: 2447989.

PUNTO DE SERVICIO AUTORIZADO GRIVAL® COLOMBIA: P.S.A Bogotá: Av. Caracas No. 63-63 Chapinero, tel: 3481746 - 3124440022; **P.S.A Bogotá Norte:** Av. Carrera 45 No. 149-09 Mazurén, tel: 6140241 - 3138697904; **P.S.A Bucaramanga:** Cra. 16 No. 42-89 Barrio Centro, tel: 6334754 - 3124440024; **P.S.A Barranquilla:** Calle 84 No. 43-49; Local 2, tel: 3735347 - 3124440023; **P.S.A Cartagena:** Av. Pedro de Heredia 21-83; local 3, tel: 6455806 - 3124602395; **P.S.A Pereira:** Calle 20 No. 9-41 tel: 3257269 - 3124440026; **P.S.A Medellín:** Cra. 49 No. 45-18; Junín con Amador, tel: 5114086 - 3124440021; **P.S.A Envigado:** El Dorado / Cra. 41 No. 39 Sur 63, tel: 3027993 - 3124604322; **P.S.A Cali:** Calle 10 No. 42-54, tel: 5525150 - 3124440025.

CORREOS ELECTRÓNICOS DE ATENCIÓN: postventa@incesastd.com, contactenoscorona@corona.com.co

* En todas las menciones que se hagan en este texto de **CORONA** se entenderán incluidas las marcas **CORONA** y **GRIVAL**.

** Ver Instructivo de instalación que se encuentra en este documento.

*** Ver Instructivo de instalación que se encuentra en este documento.