

# Grifería monocontrol LIQUID

Single lever faucet

corona

## INSTRUCTIVO DE INSTALACIÓN Installation Instructive

**NOTA:** En construcciones nuevas, antes de instalar la grifería, es importante drenar la tubería para eliminar los residuos que puedan afectar el correcto funcionamiento del producto.

**NOTE:** In new construction is important to drain the pipe system before installing the faucet in order to remove solid waste which may affect normal operation of the cartridges that come with the product.

**SIGA LA SECUENCIA NUMÉRICA PARA UNA CORRECTA INSTALACIÓN:  
FOLLOW THE NUMERIC SEQUENCE FOR A CORRECT INSTALLATION:**

1.

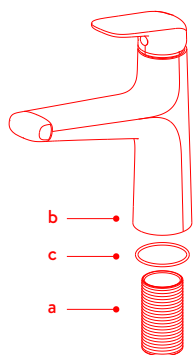

Enrosque el espigo (a) de  $\varnothing 32$  mm en el cuerpo (b). Asegúrese de que el empaque base (c) este en la parte inferior del cuerpo de la grifería (b).

Thread the shank (a)  $\varnothing 32$  mm onto faucet's body (b). Be sure placing the gasket (c) under faucet's body (b).

2.

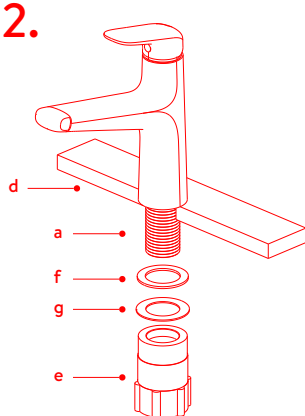

Desde abajo del mesón (d), rosque la tuerca (e) en el vástago (a). Esta debe quedar apretada. Asegúrese de que la arandela de caucho (f) y la de metal (g) estén en el orden que muestra el diagrama.

From under the sink (d), thread the nut (e) onto the faucet shank (a). This should be tight. Be sure the rubber washer (f) and metal washer (g) are placed as diagram shows.

3.

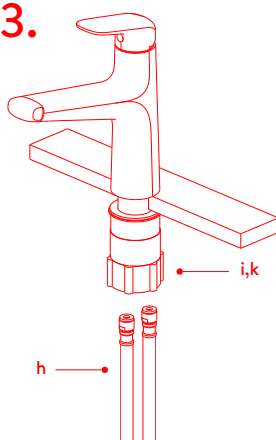

Finalmente rosque las dos mangueras (h) en los tubos marcados con azul y rojo (i,k), y el otro extremo de las mangueras (h) conéctelo a las acometidas de agua fría y caliente.

Finally, Thread the two hoses (h) onto tubes marked with red and blue color (i,k), and the other end of hoses (h) must be connected to hot and cold inlets.

**A.**

Aplique silicona líquida anti hongos para prevenir filtraciones  
*Apply antifungal liquid caulk to prevent leaks.*

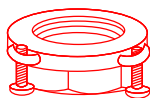
**B.**

En algunas referencias la tuerca aseguradora posee tornillos de fijación; rósquelos cuando ubique el producto de la forma deseada.  
*In some references fastening nut has fixture screws; screw them when the product has been located as wished.*

## MANTENIMIENTO DEL AIREADOR: AIRATOR MAINTENANCE:

Realice el mantenimiento cuando note que el chorro de agua no es espumoso o cuando el flujo de agua es bajo.  
*Perform maintenance when you notice the water stream is not foamy or the flow of water is low.*

Limpiar la superficie  
 Clean the surface

Aireador  
 Aerator

Llave  
 Wrench

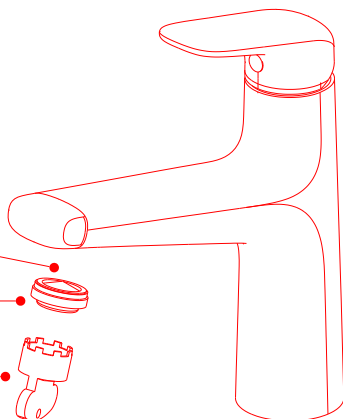

## MANTENIMIENTO DEL CARTUCHO: CARTRIDGE MAINTENANCE:

Realice mantenimiento si nota goteo permanente en la Grifería o disminución del caudal del chorro.  
*Perform maintenance when you notice a continuous leaking or the flow water is low.*

Manija  
 Handle

Tornillo y tapón  
 Screw and capful

Escudo  
 Escutcheon

Tuerca  
 Nut

Cartucho  
 Cartridge

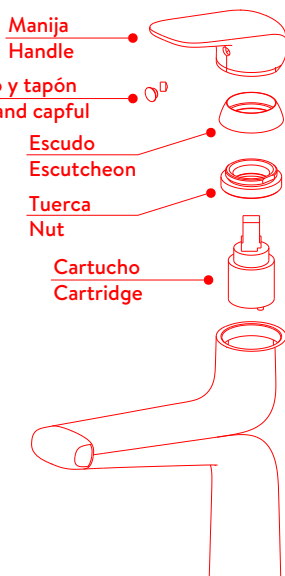

## INSTALACIÓN DE LA REGULACIÓN\* ANGLE VALVE INSTALLATION<sup>IV</sup>

- Corte el suministro principal del agua.
- Siga las instrucciones de la regulación que haya comprado.
- Cut the principal water supply.
- Follow the instructions of the valve you have bought.

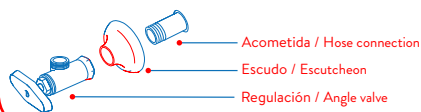

Acometida / Hose connection

Escudo / Escutcheon

Regulación / Angle valve

\* Este elemento no está incluido  
 \* This item is not included

# Certificado de Garantía Integral Corona

Limitada de 5 años

Usted acaba de adquirir un producto Corona diseñado y fabricado bajo las más estrictas normas y especificaciones de calidad, las que garantizarán un adecuado funcionamiento del mismo. A través de esta garantía, nuestra compañía le agradece haber elegido uno de nuestros productos y reconoce su confianza ofreciendo un servicio técnico especializado y una completa red de puntos de servicio autorizados GRIVAL® (PSAs y SAGs GRIVAL®) y la más completa información.

El certificado de Garantía Integral Corona representa que además de la tecnología aplicada en la fabricación para lograr la mejor calidad en cada producto Corona, asegura que usted reciba la respuesta de toda nuestra organización si su producto llega a presentar algún defecto en la fabricación, es decir las partes estructurales del producto que no sufren desgaste por el uso diario y la manipulación (cuerpo - chasis), contemplando también las piezas que gozan de algún acabado estético.

## Al momento de solicitar una garantía tenga presente:

1. **Garantía de componentes y de elementos funcionales:** No se extiende a aquellas piezas que sufren desgaste por el funcionamiento normal del producto, unidades de selle, empaques y manijas que por la manipulación y ambiente pueden desgastarse. Es importante que tenga en cuenta que esta garantía podrá hacerse efectiva siempre y cuando las condiciones de uso, instalación y mantenimiento del producto sean las especificadas en la respectiva hoja de instrucciones. La instalación del producto exige que ésta se haya realizado bajo los parámetros técnicos de plomería. La presente garantía no se extiende a aquellos daños o defectos derivados de errores de instalación, residuos sólidos en el sistema hidráulico o del no acatamiento a las indicaciones que Corona incluye en el respectivo instructivo de instalación que acompaña el producto. Al presentarse el reclamo por garantía, Corona podrá enviar un técnico especializado para verificar el cumplimiento de los anteriores requerimientos.

De conformidad con las condiciones anteriores, Corona reemplazará por uno de características iguales o similares teniendo en cuenta la tecnología del producto existente al momento de hacerse efectiva la garantía, previo diagnóstico de falla.

2. **Garantía de acabados (Tres (3) años):** Los acabados superficiales son aquellos que le imprimen una apariencia especial y estética a su producto y además le brindan protección. La garantía para productos con recubrimientos en PVD y/o lacas orgánicas es de dos (2) años. Para prolongar sus cualidades es vital que la limpieza profunda del producto se haga únicamente con agua y jabón suave y que en el secado y el brillo se utilice un paño de algodón limpio, dicha limpieza se recomienda dos (2) veces a la semana, y en las zonas costeras a diario por la sanilidad del ambiente. Por ningún motivo deben usarse elementos abrasivos, ácidos o disolventes para la limpieza del producto. Los acabados pueden variar su comportamiento en zonas costeras y/o en ambientes corrosivos. En caso de no seguirse estas instrucciones la garantía de acabados no será aplicable, y en tal caso Corona le podrá suministrar las partes para su reposición al precio vigente.

3. **Inadecuado uso del producto:** Esta garantía no cubre daños derivados de ejercer una fuerza que exceda los límites de torque permisibles. Corona no se hará bajo ninguna circunstancia responsable de daños causados a otros bienes, por efecto de reparación o instalación de los productos o porque el uso que se le está dando al producto no es el especificado.

## Respaldo de marca

1. **Repuestos originales Corona:** Cuando se requieran repuestos de las partes funcionales, el compromiso de Corona será garantizar el suministro de repuestos por el término de cinco (5) años a partir de la fecha de discontinuación del producto y para repuestos relacionados con las partes estéticas, el compromiso se extiende por dos (2) años contados a partir de la fecha de discontinuación del producto. Tenga en cuenta que de acuerdo a los términos especificados en la garantía y según aplique los repuestos tendrán un costo y los podrá adquirir dirigiéndose al Punto de Servicio Autorizado más cercano o contáctenos a la Línea de Atención al Cliente de su país, para recibir orientación. Nuestros productos han sido diseñados para facilitar su mantenimiento.

Le recomendamos conservar el instructivo de instalación para dicho propósito.

2. **Servicio de instalación Corona:** Para mayor tranquilidad y garantizar la correcta manipulación del producto, Corona recomienda solicitar el servicio de instalación en los Puntos de Servicio Autorizado o a través de la Línea de Atención al cliente.

3. **Reposición por faltantes:** Para los casos donde usted evidencie que le faltó algún componente de su producto de acuerdo al instructivo de instalación del mismo, le solicitamos dirigirse al punto de venta donde adquirió el producto para su reposición.

## Condiciones para hacer efectiva esta garantía

1. Haber seguido las indicaciones contenidas en esta garantía y en el instructivo de instalación del producto.
2. No haber realizado ajustes o modificaciones al producto que alteren su adecuado funcionamiento.
3. Para cualquier reparación anterior haber utilizado repuestos originales Corona.
4. Haberse comunicado con nuestra línea de atención nacional al cliente o tener una orden de servicio oficial.
5. Presentar este certificado y/o su factura de compra original y el producto Corona, éste último en el evento

en que los productos no se hayan instalado, en el punto donde se adquirió el producto. No obstante, a pesar de haber vencido la garantía o de no ser ésta aplicable, usted lo solicita, CORONA ofrecerá un servicio técnico especializado, el cual se facturará a la tarifa vigente en nuestra red nacional de punto de servicio autorizado GRIVAL® (P.S.A. GRIVAL®) o al SERVICIO AUTORIZADO GRIVAL®(S.A.G. GRIVAL®).

**CORONA se reserva el derecho de discontinuar o modificar cualquier producto en cualquier momento sin previo aviso a la red de distribución.**

## SERVICIO AUTORIZADO GRIVAL® COLOMBIA

• S.A.G Montería  
Cra. 3 No. 35-43  
tel: 7826065 - 3135279974

• S.A.G Tunja  
Cra. 14 No. 18-50  
tel: 7440385 - 3124487058

• S.A.G Cartago  
Cra. 7 No. 12-26  
tel: 2131390 - 3113705392

• S.A.G Cúcuta  
Av. 11E No. 9N-28  
tel: 5746097 - 3153806593

• S.A.G San Andrés Isla  
Av. 20 de Julio; Edificio del FED  
tel: 5123915

• S.A.G Manizales  
Cra. 20 No. 20 - 13  
tel: 8847549 - 3207102806

• S.A.G Ibagué  
Jordán 4a. Etapa; Mza 2; casa 11  
tel: 2680267 - 3106280808

• S.A.G Rionegro  
Kilómetro 3 vía Llano Grande  
tel: 5372811

• S.A.G Arauca  
Cra. 23 - Calle 25; Esquina Barrio Miramar  
tel: 8857671

• S.A.G Villavicencio  
Av. 40 No. 27 - 77; Barrio 7 de Agosto  
tel: 6680555 - 3103895622

• S.A.G Barrancabermeja  
Calle 52 No. 14-50; Barrio Colombia  
tel: 6110530 - 3176708225

• S.A.G Pasto  
Cra. 11 No. 16-07; Barrio Fátima  
tel: 7202259 - 313 7911604

• S.A.G Tuluá  
Calle 28 No. 23-52  
tel: 2447989

## PUNTO DE SERVICIO AUTORIZADO GRIVAL® COLOMBIA

• P.S.A Bogotá  
Av. Caracas No. 63-63 Chapinero  
tel: 3481746 - 3124440022

• P.S.A Bogotá Norte  
Av. Carrera 45 No. 149-09 Mazuren  
tel: 6140241 - 3138697904

• P.S.A Bucaramanga  
Cra. 16 No. 42-89 Barrio Centro  
tel: 6334754 - 3124440024

• P.S.A Barranquilla  
Calle 84 No. 43-49; Local 2  
tel: 3735347 - 3124440023

• P.S.A Cartagena  
Av. Pedro de Heredia 21-83; local 3  
tel: 6455806 - 3124602395

• P.S.A Pereira  
Calle 20 No. 9-41  
tel: 3257269 - 3124440023

• P.S.A Medellín  
Cra. 49 No. 45-18; Junin con Amador  
tel: 5114086 - 3124440021

• P.S.A Envisado – El Dorado  
Cra. 41 No. 39 Sur 63  
tel: 3027993 - 3124604322

• P.S.A Cali  
Calle 10 No. 42-54  
tel: 5525150 - 3124440025

Para información de repuestos en Colombia, favor consultar la página de Grival: <https://www.grival.com>  
For information about spare parts in Colombia, please go to GRIVAL's web page: <https://www.grival.com>

Para información de repuestos fuera de Colombia, favor consultar la página de Corona: <https://www.corona.co>  
For information about spare parts outside Colombia, please go to Corona's web page: <https://www.corona.co>

## LÍNEAS DE ATENCIÓN AL CLIENTE

Colombia:  
**018000512030**  
Argentina:  
**0800 444 2935**  
Panamá:  
**507 8000 202**

Ecuador:  
**1800001065**  
Costa Rica:  
**506 5001 4966**  
México:  
**001 8669705030**

Venezuela:  
**0800 100 2573**  
República Dominicana:  
**1 888 751 2626**  
Bolivia:  
**800 10 0695**

Guatemala:  
**1 800 624 0109**  
Perú:  
**0800 54 124**  
Nicaragua:  
**1 800 22 02304**

Honduras(Tegucigalpa):  
**504 2221 1203**  
Honduras(San Pedro Sula):  
**504 2558 0529**  
Salvador:  
**503 800 6141**

[contacto\\_ca@corona.com.co](mailto:contacto_ca@corona.com.co)

[postventa@incesastd.com](mailto:postventa@incesastd.com)