

INSTRUCTIVO LAVAMANOS DE PORCELANA CON DESAGUE (incluido)*

Materiales y herramientas recomendadas



corona

1.

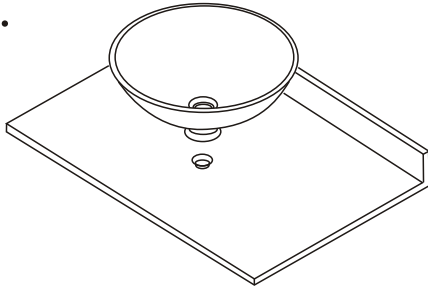

Coloque el lavamanos vessel sobre la superficie donde desea instalarlo. Si el lavamanos incluye plantilla de instalación, realice la perforación de acuerdo a las instrucciones. Si NO la incluye, realice una perforación de 1-3/4" (4.5cm) para la tubería de desagüe (incluida).

2.

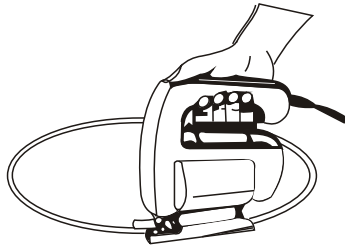

Si su modelo de lavamanos incluye la plantilla impresa en el empaque ubíquela sobre la superficie de instalación y recorte el mueble usando una caladora manual. (si el material lo permite).

3.

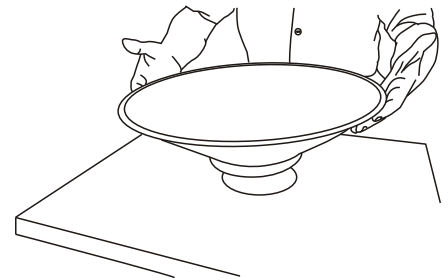

Ubique el lavamanos vessel en posición de instalación, asegúrese que el acople entre el lavamanos y la superficie quede correcto.

4.

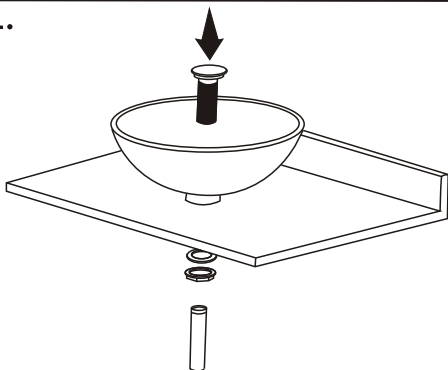

Asegure el lavamanos vessel contra la superficie instalando la tubería de desagüe (incluida). Apriete todas las piezas y asegúrese de ponerlas en la posición correcta. No apriete con mucha fuerza por que el exceso de presión puede fisurar el producto.

5.

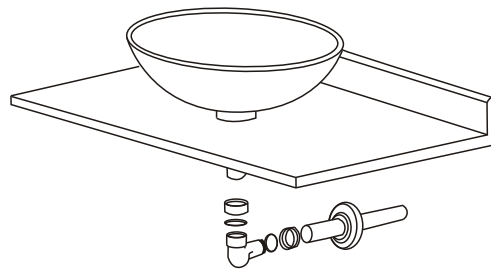

Termine de armar y conectar los abastos y el desagüe a la pared según las instrucciones del fabricante.

6.

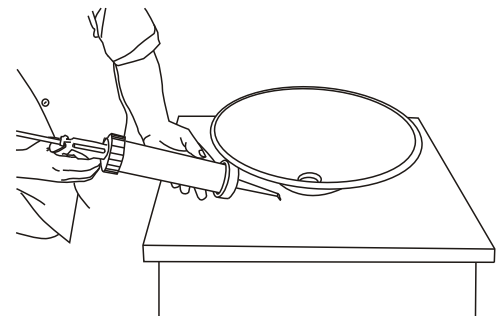

Para instalación de lavamanos cerámicos, ponga un cordón de silicona donde apoye el lavamanos. Los lavamanos de vidrio no requieren este cordón de silicona.

* Algunas referencias No incluyen el desagüe.

INSTRUCCIONES DE CUIDADO Y MANTENIMIENTO

Su nuevo lavamanos vessel le proporcionará años de servicio. Se debe limpiar sobre una superficie regular. La utilización de limpiadores abrasivos podría dañar el esmalte, y en general la superficie del lavamanos, no es recomendable. Limpie las superficies externas con una solución de agua jabonosa y limpie el área del lavamanos con un limpiador no abrasivo. Usar limpiadores que contengan cloro, pueden causar daños al lavamanos y griferías y no es recomendable.

Línea de Servicio al Cliente: 018000 51 20 30. Comuníquese desde Bogotá al 4048884. Pregunte por nuestro servicio de instalación y mantenimiento con personal CORONA. www.corona.co

SAP: 22000010023

VESSEL PORCELAIN LAVATORY WITH WASTEPIPE INSTALLATION INSTRUCTIONS *

Recommended Tools and Materials



Adjustable Wrench



Drill



Screwdrivers - +

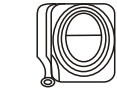

Tape Measure

Washable marker



Caulk gun and caulk
(Not included)

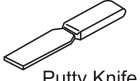

Putty Knife

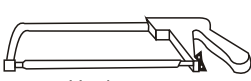

Hacksaw



Sauber Saw

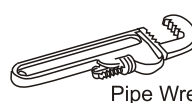

Pipe Wrench

corona

1.

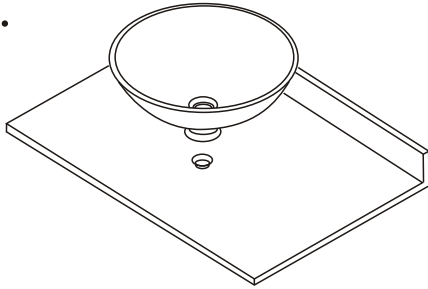

Set the lavatory over the installation surface. If lavatory includes the template, cut the hole according to the instructions. If the template isn't included cut a hole (1-3/4", 45mm) for the waste pipe.

2.

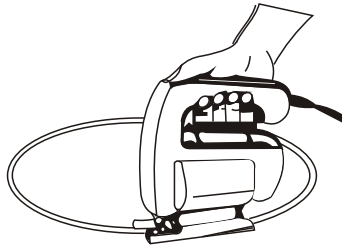

If your lavatory model includes the template printed in the box, set it over the installation surface and cut the surface using a sauber saw (if the material allow)

3.

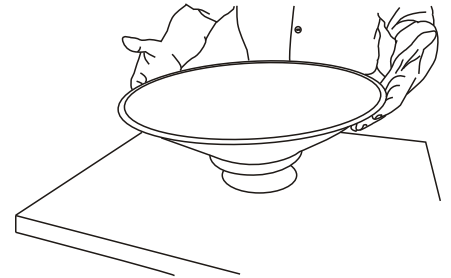

Set the vessel lavatory on installation position, ensure the properly alignment between lavatory and installation surface.

4.

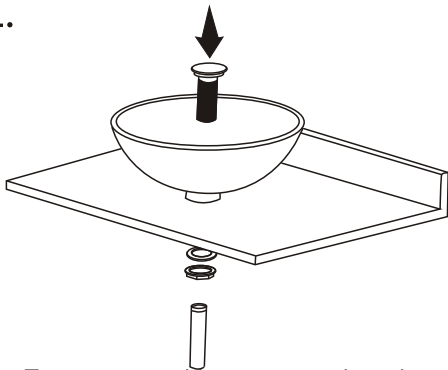

Ensure vessel lavatory against the surface installing the wastepipe. Tighten all pieces and ensure to put them on the correct position. **DO NOT OVERTIGHTEN**, it could crack the product.

5.

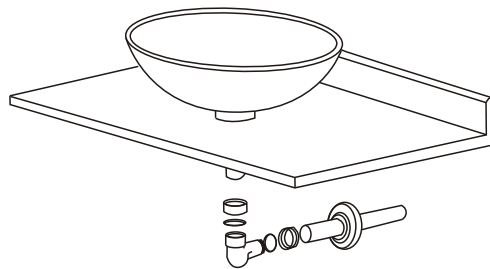

Finish to fit and connect the supply and the wastepipe according to manufacturer's recommendations.

6.

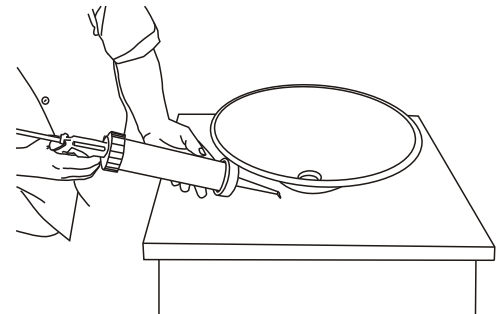

For ceramic lavatories, put a caulk bead where the lavatory it's support. Glass Lavatories doesn't need this caulk bead.

* Some references not include the wastepipe.

CARE AND MAINTENANCE INSTRUCTIONS

Your new lavatory provides you with years of service. Cleaning should be done on a regular basis. Use of scouring cleansers may remove the glaze on the basin and are not recommended. Wipe all outside surfaces with a soapy water solution and clean basin area with a non-abrasive type cleaner. Use of cleaners containing chlorine will cause damage and are not recommended.

Linea de Servicio al Cliente: 018000 51 20 30. Comuníquese desde Bogotá al 4048884. Pregunte por nuestro servicio de instalación y mantenimiento con personal CORONA. www.corona.co

SAP: 22000010023